

连通生命
· 舒畅呼吸

新跃医疗旗下品牌

HUAKUN 华坤



呼吸麻醉综合解决方案



欢迎关注华坤医疗

宁波华坤医疗器械有限公司

浙江省慈溪市高新技术产业开发区滨江路208号

T: +0574-63905558
F: +0574-63073411

huakun@xinhaigroup.com
www.chinahuakun.cn

HK-ZH-001

新跃医疗旗下品牌

HUAKUN 华坤



慈溪高新区医疗健康产业园

精密塑料经营专家

模具设计和制造

- 瑞士原装进口的ARGIE慢走丝 ($\pm 0.003\text{mm}$)
- 夏米尔电火花 ($\pm 0.008\text{mm}$)
- 米克朗 (MIKRON) 加工中心 ($\pm 0.003\text{mm}$)
- 瑞典海克斯康3D检测仪等

中央供料系统&Engel注塑设备



研发创新 质量控制



研发中心



研发团队



年度研发投入



专利申请



质量控制流程

- 产品检验检测
- 设施环境检测
- 项目/变更检测
- 专项检测
- 实验室管理

Xinwell 新跃

精益智造 立新求跃

宁波新跃医疗科技股份有限公司是新海集团旗下子公司，成立于2017年，坐落于浙江省慈溪高新技术产业开发区内，公司涉足麻醉监护、内镜诊疗以及微创外科三大业务领域。

公司秉持“精益智造、立新求跃”的核心理念，融合科技创新和临床需求，致力于打造国际一流的医疗器械研发生产基地，成为细分领域领导品牌。



100+ 出口多个国家和地区
强大的国际品牌影响力

新跃医疗旗下品牌





新跃医疗旗下品牌

HUAKUN 华坤

连通生命
· 舒畅呼吸

宁波华坤医疗器械有限公司成立于2003年, 是一家拥有自主知识产权的高新技术企业。公司位于慈溪市高新技术产业开发区, 是宁波新跃医疗科技股份有限公司的全资子公司, 建有符合GMP标准的新厂房。依托精湛的模具设计和制造技术, 华坤拥有创新的产品研发设计能力及广阔的发展平台。

公司致力于麻醉、重症、气道管理、呼吸治疗四大版块, 主要产品包括: 麻醉呼吸回路、麻醉面罩、密闭式吸痰管、呼吸过滤器(人工鼻)、加热呼吸管路、麻醉视频喉镜等。

华坤秉承“质量第一、信誉至上”的经营理念, 通过高质量的产品和服务, 目标打造中国麻醉领域顶尖品牌。

7K^{m²}
十万级洁净车间



80m³
环氧乙烷灭菌车间



70000 km
管路年产能



GMP标准车间



产品系列

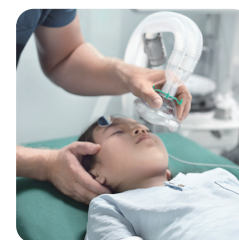

麻醉



重症



气道管理



呼吸治疗
与其他

规格齐全 质量保障

可伸缩管系列

- 轻便, 节省存储空间
- 气流阻力低, 顺应性好
- 高压缩率, 长度可调节
- 可同储气囊、人工鼻、单管、延长管和麻醉面罩等配件搭配销售
- 标准ISO接口



平滑管系列

- 内壁光滑, 不易积水, 提高安全性
- 独特螺旋纹管体设计, 防止因扭曲而产生闭气
- 可同储气囊、人工鼻、单管、延长管和麻醉面罩等配件搭配销售
- 标准ISO接口



加热呼吸管系列

- 管路灵活且稳定
- 气流阻力小, 顺应性好
- 加热更均匀稳定, 不易产生冷凝水
- 螺纹加强设计, 更高强度, 减少变形
- 标准ISO接口



华坤配合各种临床需求, 提供各式不同长度与规格的麻醉和呼吸回路, 有波纹管、平滑管、可伸缩管、加热呼吸管、CPAP管、同轴管、中分管, 除了成人麻醉呼吸回路外, 也有适合儿童(15mm)、婴儿(10mm)的麻醉呼吸回路。

波纹管系列

- 弹性好、柔韧、气密性好
- 可同储气囊、人工鼻、单管、延长管和麻醉面罩等配件搭配销售
- 标准ISO接口



目录

麻醉

麻醉回路(可伸缩管)	01 - 02
同轴管	03
中分管	04
一次性使用麻醉面罩	05 - 06
麻醉延长管和单管	07

重症

一次性使用密闭式吸痰管	09 - 10
呼吸回路(平滑管)	11 - 12
无创呼吸回路、一次性使用呼吸管路	13
细菌过滤器与一次性使用呼吸过滤器	14
一次性使用加热呼吸管路	15 - 16
一次性使用湿化罐	17
一次性肺功能仪用过滤嘴	18

气道管理

麻醉视频喉镜、一次性使用喉镜片	20
一次性使用麻醉咽喉镜	21
一次性使用口咽通气道	22
一次性使用气管插管	23
一次性使用喉罩、一次性使用气管插管固定器	24

呼吸治疗与其他

一次性使用医用雾化器	26
一次性使用雾化器	27
一次性使用输氧面罩	28
高压氧舱面罩、急救面罩	29
接头系列	29 - 30



麻醉

- 麻醉回路
- 同轴管
- 中分管
- 一次性使用麻醉面罩
- 麻醉延长管与单管

麻醉回路(可伸缩管)

适用范围

产品用于与麻醉机、呼吸机、湿化器配套使用，为病人建立一个呼吸连接通道。

产品特点

- 高伸缩率，长度可调节，拉开/折叠的手感好。
- 优化挤塑工艺，产品重量轻，可节省储存空间。
- 标准ISO接口，同人工鼻、麻醉延长管等配件连接时，气密性好。

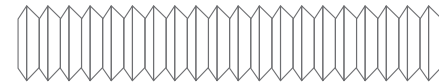

乳胶麻醉储气囊

规格型号	NO.
0.5L 乳胶麻醉储气囊	6111000
1L 乳胶麻醉储气囊	6111001
2L 乳胶麻醉储气囊	6111002
3L 乳胶麻醉储气囊	6111003

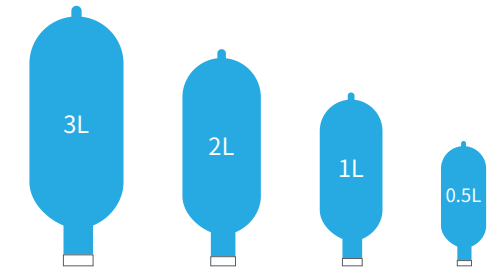

非乳胶麻醉储气囊

规格型号	NO.
0.5L 非乳胶麻醉储气囊	6101000
1L 非乳胶麻醉储气囊	6101001
2L 非乳胶麻醉储气囊	6101002
3L 非乳胶麻醉储气囊	6101003

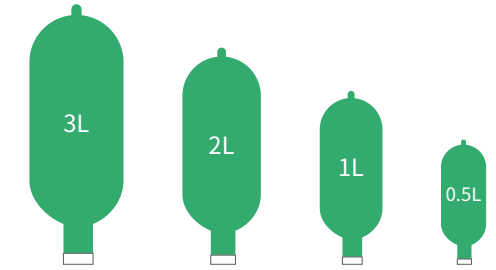

规格型号

规格描述	
B0002	成人型普通呼吸管路1.5m(含接头)
B0011	成人型普通呼吸管路1.8m(含接头)、普通型延长管0.15m
B0018	成人型普通呼吸管路1.5m(含接头)、3L麻醉储气囊、直接头
B0092	成人型普通呼吸管路1.2m(含接头)、麻醉面罩A(5#)、3L麻醉储气囊、直接头
B0225	儿童型普通呼吸管路1.5m(含接头)
B0278	成人型伸缩呼吸管路2.0m(含接头)
B0293	成人型伸缩呼吸管路1.8m(含接头)、3L麻醉储气囊
B0305	成人型伸缩呼吸管路1.5m(含接头)、3L麻醉储气囊、成人型伸缩单管0.4m、直接头
B0317	成人型伸缩呼吸管路1.8m(含接头)、麻醉面罩A(5#)
B0368	成人型伸缩呼吸管路1.8m(含接头)、麻醉面罩A(5#)、3L麻醉储气囊
B0464	成人型伸缩呼吸管路1.8m(含接头)、麻醉面罩A(5#)、成人呼吸过滤器、3L麻醉储气囊
B0499	儿童型伸缩呼吸管路1.5m(含接头)
B0512	儿童型伸缩呼吸管路1.8m(含接头)、1L麻醉储气囊

▲ ① 禁忌内容或注意事项详见说明书; ② 更多规格型号请联系厂家。

同轴管

- 顺应性好,密封性好
- 可带内置二氧化碳检测线
- 节省管体空间,减少病人端扭曲
- 同轴内外管气体通过压力损失小
- 外管呼出气体可对内管进行加温
- 标准ISO接口

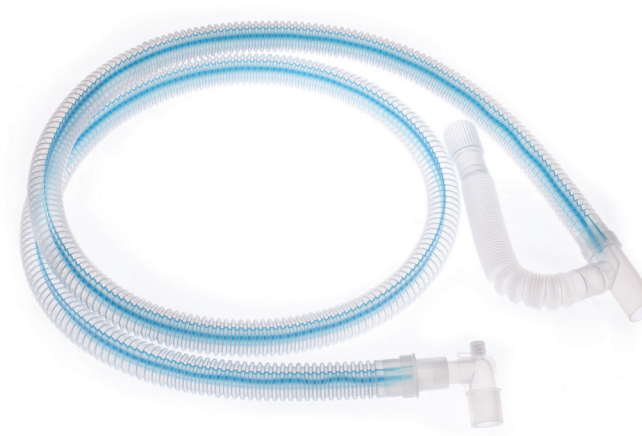

中分管

- 重量轻,抗弯折性能良好
- 同一管内进气、出气分开
- 减少存储体积
- 标准ISO接口

同轴回路、成人型普通/伸缩单管

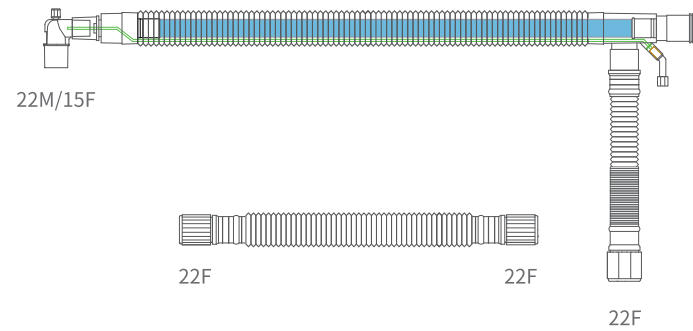

普通单管	
产品详情	产品编码
同轴回路1.5m(含接头)、成人型普通单管0.4m	A20001
同轴回路1.8m(含接头)、成人型普通单管0.4m	A20003

伸缩单管	
产品详情	产品编码
同轴回路1.5m(含接头)、成人型伸缩单管0.4m	A20002
同轴回路1.8m(含接头)、成人型伸缩单管0.4m	A20004

同轴回路、成人型普通/伸缩单管、2L/3L 麻醉储气囊

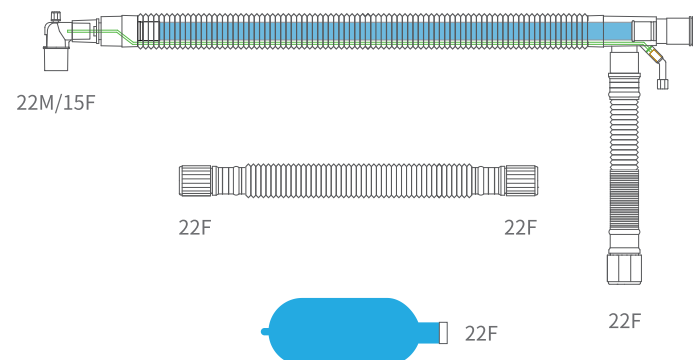

普通单管	
产品详情	产品编码
同轴回路1.5m(含接头)、成人型普通单管0.4m、3L麻醉储气囊、直接头	A20005
同轴回路1.8m(含接头)、成人型普通单管0.4m、3L麻醉储气囊、直接头	A20007
同轴回路1.5m(含接头)、成人型普通单管0.4m、2L麻醉储气囊、直接头	A20009
同轴回路1.8m(含接头)、成人型普通单管0.4m、2L麻醉储气囊、直接头	A20011

伸缩单管	
产品详情	产品编码
同轴回路1.5m(含接头)、成人型伸缩单管0.4m、3L麻醉储气囊、直接头	A20006
同轴回路1.8m(含接头)、成人型伸缩单管0.4m、3L麻醉储气囊、直接头	A20008
同轴回路1.5m(含接头)、成人型伸缩单管0.4m、2L麻醉储气囊、直接头	A20010
同轴回路1.8m(含接头)、成人型伸缩单管0.4m、2L麻醉储气囊、直接头	A20012

中分回路、麻醉面罩A、成人呼吸过滤器、成人型伸缩单管

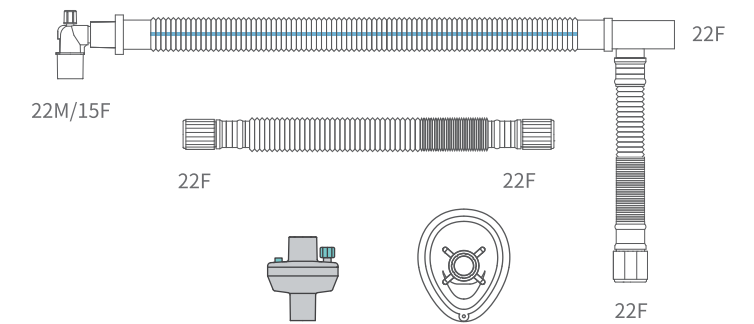

伸缩单管	
产品详情	产品编码
中分回路2.0m(含接头)、成人型伸缩单管0.40m、成人呼吸过滤器、麻醉面罩A(5#)、直接头	A30001

中分回路、成人型普通/伸缩单管

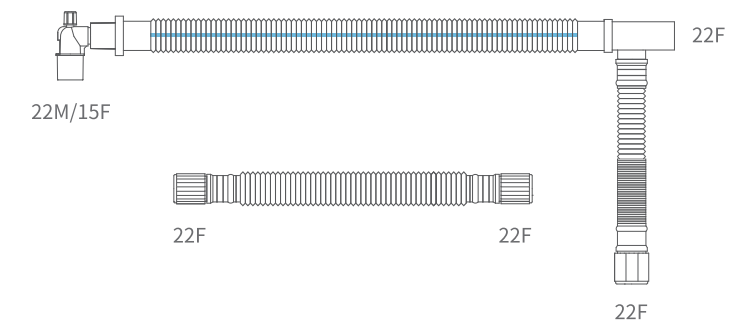

普通单管	
产品详情	产品编码
中分回路1.5m(含接头)、成人型普通单管0.4m	A30002
中分回路1.8m(含接头)、成人型普通单管0.4m	A30004

伸缩单管	
产品详情	产品编码
中分回路1.5m(含接头)、成人型伸缩单管0.4m	A30003
中分回路1.8m(含接头)、成人型伸缩单管0.4m	A30005

中分回路、2L/3L麻醉储气囊、成人型普通/伸缩单管

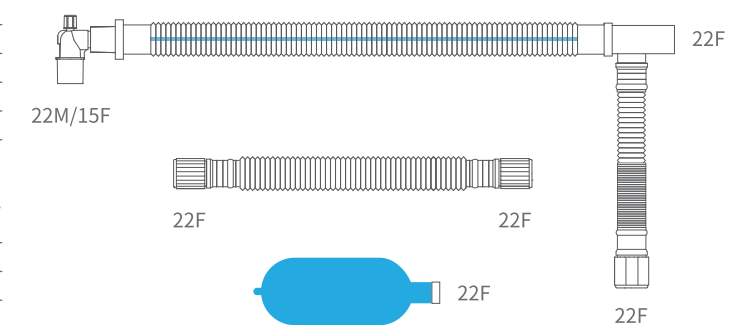

普通单管	
产品详情	产品编码
中分回路1.5m(含接头)、成人型普通单管0.4m、3L麻醉储气囊、直接头	A30006
中分回路1.8m(含接头)、成人型普通单管0.4m、3L麻醉储气囊、直接头	A30008
中分回路1.5m(含接头)、成人型普通单管0.4m、2L麻醉储气囊、直接头	A30010
中分回路1.8m(含接头)、成人型普通单管0.4m、2L麻醉储气囊、直接头	A30012

伸缩单管	
产品详情	产品编码
中分回路1.5m(含接头)、成人型伸缩单管0.4m、3L麻醉储气囊、直接头	A30007
中分回路1.8m(含接头)、成人型伸缩单管0.4m、3L麻醉储气囊、直接头	A30009
中分回路1.5m(含接头)、成人型伸缩单管0.4m、2L麻醉储气囊、直接头	A30011
中分回路1.8m(含接头)、成人型伸缩单管0.4m、2L麻醉储气囊、直接头	A30013

一次性使用麻醉面罩

适用范围

产品供医疗单位作简易呼吸器、呼吸机或麻醉机配套使用，作为气体进入患者体内的通道。

产品特点

高透明度塑料材质
清晰观察患者状态



台阶式设计
方便医师持握操控

隐藏式充气孔
防止临床过程中
对患者造成二次伤害

充气阀底座加厚设计
避免充气时底座破损风险

面罩气垫轮廓贴合患者脸型
提供良好的密封效果

安全可靠 预防交叉感染

A型麻醉面罩

产品编码	A2000	A2001	A2002	A2003	A2004	A2005	A2006
规格型号	0#	1#	2#	3#	4#	5#	6#
接头口径	15M	15M	15M	22F	22F	22F	22F
固定环				√	√	√	√
色标				■	■	■	■

B型麻醉面罩

产品编码	B2100	B2101	B2103	B2105	B2106	B2108
规格型号	0#	1#	2#	3#	4#	5#
接头口径	15M	15M	22F	22F	22F	22F
固定环	√	√	√	√	√	√
色标	□	■	■	■	■	■

麻醉延长管和单管

麻醉延长管:

- 长度0.15m、0.2m可供选择
- 波纹、伸缩、平滑三种可选
- 多功能旋转接头,使用灵活,可供吸引或支气管镜检查使用单管

单管: 不同长度的单管可供选择

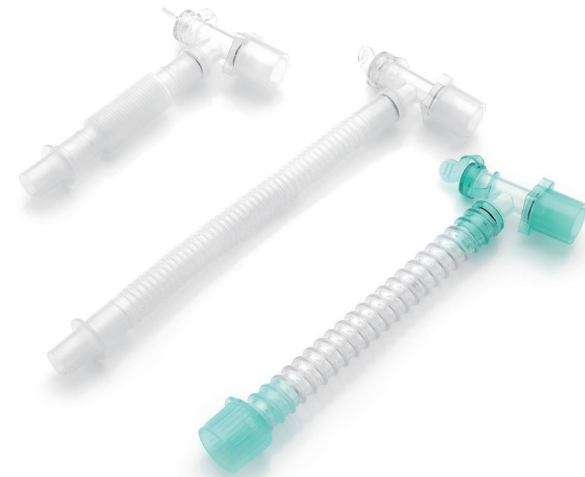

麻醉延长管

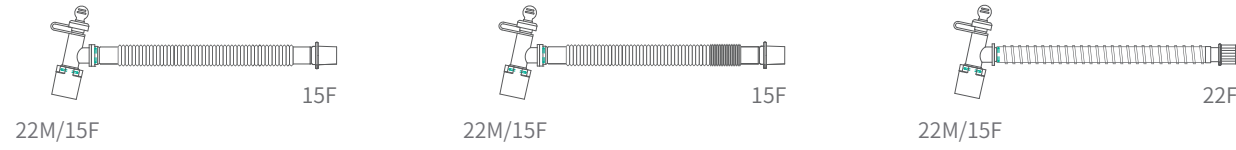

波纹管		伸缩管		平滑管	
产品详情	产品编码	产品详情	产品编码	产品详情	产品编码
普通型延长管0.10m	A50031	伸缩型延长管0.10m	A50034	平滑型延长管0.10m	A50037
普通型延长管0.15m	A50032	伸缩型延长管0.15m	A50035	平滑型延长管0.15m	A50038
普通型延长管0.20m	A50033	伸缩型延长管0.20m	A50036	平滑型延长管0.20m	A50039

单管



	成人单管		儿童单管	
	产品详情	产品编码	产品详情	产品编码
波纹管	成人型普通单管0.4m	A50001	儿童型普通单管0.4m	A50016
	成人型普通单管0.8m	A50002	儿童型普通单管0.8m	A50017
	成人型普通单管1.2m	A50003	儿童型普通单管1.2m	A50018
	成人型普通单管1.5m	A50004	儿童型普通单管1.5m	A50019
	成人型普通单管1.8m	A50005	儿童型普通单管1.8m	A50020



	成人单管		儿童单管	
	产品详情	产品编码	产品详情	产品编码
伸缩管	成人型伸缩单管0.4m	A50006	儿童型伸缩单管0.4m	A50021
	成人型伸缩单管0.8m	A50007	儿童型伸缩单管0.8m	A50022
	成人型伸缩单管1.2m	A50008	儿童型伸缩单管1.2m	A50023
	成人型伸缩单管1.5m	A50009	儿童型伸缩单管1.5m	A50024
	成人型伸缩单管1.8m	A50010	儿童型伸缩单管1.8m	A50025



	成人单管		儿童单管	
	产品详情	产品编码	产品详情	产品编码
平滑管	成人型平滑单管0.4m	A50011	儿童型平滑单管0.4m	A50026
	成人型平滑单管0.8m	A50012	儿童型平滑单管0.8m	A50027
	成人型平滑单管1.2m	A50013	儿童型平滑单管1.2m	A50028
	成人型平滑单管1.5m	A50014	儿童型平滑单管1.5m	A50029
	成人型平滑单管1.8m	A50015	儿童型平滑单管1.8m	A50030



重症

- 一次性使用密闭式吸痰管
- 呼吸回路
- 无创呼吸回路
- 一次性使用呼吸管路
- 细菌过滤器与一次性使用呼吸过滤器
- 一次性使用加热呼吸管路
- 一次性使用湿化罐
- 一次性使用肺功能仪用过滤嘴



一次性使用密闭式吸痰管

适用范围

用于吸出患者特别是插入气管插管患者气道内的分泌物，以保持气道畅通。

产品特点



配件介绍:

- ① 可伸缩连接管
- ② 分离器
- ③ 日期色标卡
- ④ 气插转换件
- ⑤ 儿童用注药管组件

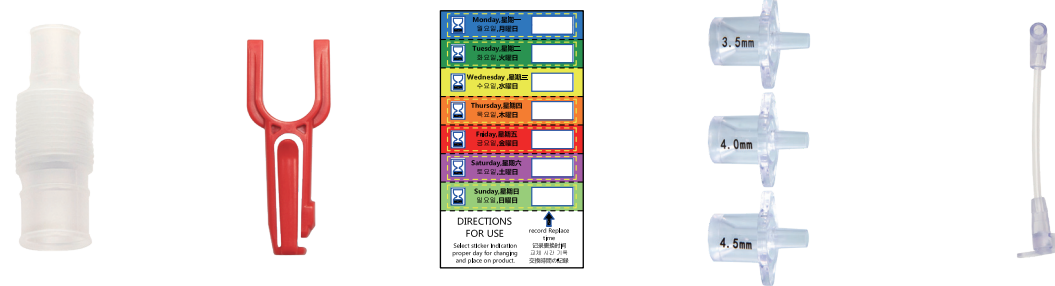

- 多次吸痰，减少医疗废物，降低医疗成本。
- 无需断开呼吸机连接便可进行痰液抽吸，有助于维持呼气末正压、动脉血氧饱和度的稳定及预防低氧血症。
- 对患者和医护人员双重保护，降低院内感染风险。

规格型号

	法国等效值 (F)	标识颜色	公称长度 (mm)	类型	
	H106400 (儿童)	6	亮绿	40	H1 (普通型) 24小时
	H108400 (儿童)	8	亮蓝	40	H1 (普通型) 24小时
	H110600	10	黑	60	H1 (普通型) 24小时
	H112600	12	白	60	H1 (普通型) 24小时
	H114600	14	绿	60	H1 (普通型) 24小时
	H116600	16	桔	60	H1 (普通型) 24小时
	H206400 (儿童)	6	亮绿	40	H2 (带阀型) 72小时
	H208400 (儿童)	8	亮蓝	40	H2 (带阀型) 72小时
	H210600	10	黑	60	H2 (带阀型) 72小时
	H212600	12	白	60	H2 (带阀型) 72小时
	H214600	14	绿	60	H2 (带阀型) 72小时
	H216600	16	桔	60	H2 (带阀型) 72小时

▲ ① 禁忌内容或注意事项详见说明书; ② 更多规格型号请联系厂家。

呼吸回路（平滑管）

适用范围

产品用于与麻醉机、呼吸机、湿化器配套使用，为病人建立一个呼吸连接通道。

产品特点

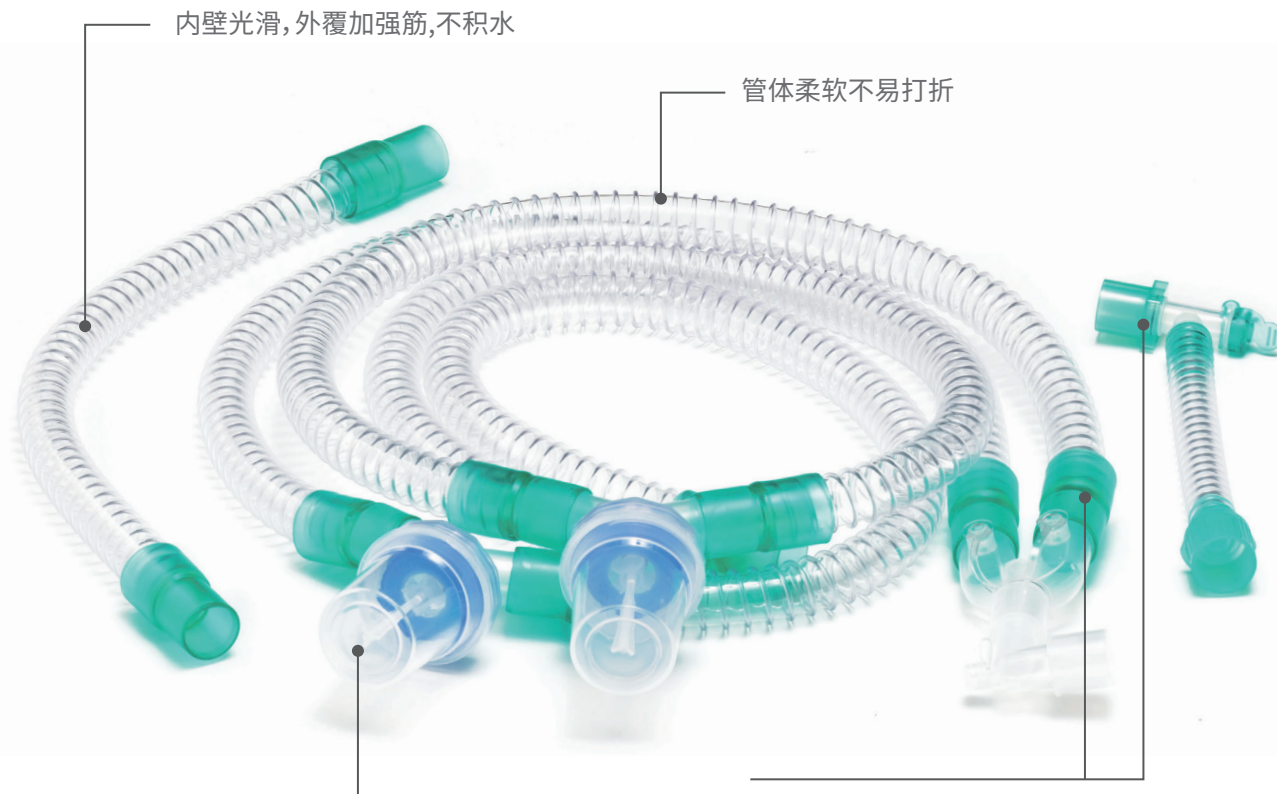

集水杯可收集管路冷凝水，
可选配竖型集水杯

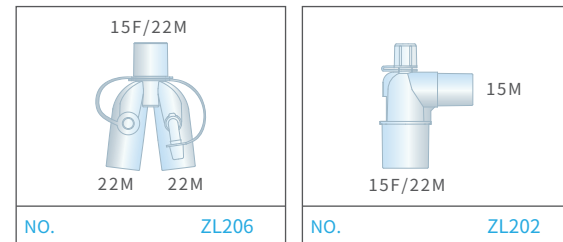

可选配带监测的Y型三通及弯接头、便于测压及二氧化碳监测

规格型号

规格描述	
A10002	成人型普通呼吸管路1.8m(含接头)、成人集水杯2个、成人型普通单管0.4m、直接头、挂钩、夹片、盖帽
A10004	成人型平滑呼吸管路1.8m(含接头)、成人集水杯2个、成人型平滑单管0.4m、直接头
A10008	成人型平滑呼吸管路1.8m(含接头)、成人集水杯2个、平滑型延长管0.15m、成人型平滑单管0.4m、直接头
A10020	成人型平滑呼吸管路1.8m(含接头)、成人集水杯2个、成人呼吸过滤器2个、成人型平滑单管0.4m、直接头
A10034	成人型普通呼吸管路1.8m(含接头)、成人集水杯2个、普通型延长管0.2m、成人型普通单管0.4m、直接头、挂钩、夹片、盖帽
A10010	儿童型普通呼吸管路1.8m(含接头)、儿童集水杯2个、儿童型普通单管0.4m、直接头
A10012	儿童型平滑呼吸管路1.8m(含接头)、儿童集水杯2个、儿童型平滑单管0.4m、直接头
A10014	儿童型普通呼吸管路1.8m(含接头)、儿童集水杯2个、普通型延长管0.15m、儿童型普通单管0.4m、直接头
A10018	儿童型平滑呼吸管路1.8m(含接头)、儿童集水杯2个、平滑型延长管0.15m、儿童型平滑单管0.4m、直接头
A10028	儿童型普通呼吸管路1.8m(含接头)、儿童集水杯2个、儿童型普通单管0.4m、1L麻醉储气囊、儿童呼吸过滤器、直接头

▲ ① 禁忌内容或注意事项详见说明书; ② 更多规格型号请联系厂家。

集水杯	
产品详情	产品编码
婴儿集水杯	6320002
儿童集水杯	6310000
成人集水杯	6310001
竖型集水杯	6300003

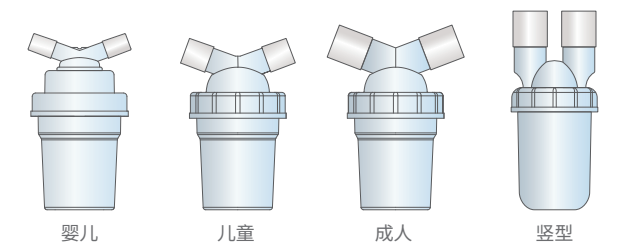

无创呼吸回路



		长度	规格描述
平滑管	A40003	1.2m (单管 0.4m)	成人型平滑呼吸管路1.2m (含接头)、测压管1.8m、成人集水杯、成人呼吸过滤器、平滑型延长管0.2m、成人型平滑单管0.4m、直接头、导管接头
波纹管	A40001	1.5m (单管 0.4m)	成人型普通呼吸管路1.5m/1.8m(含接头)、测压管(1.5m/1.8m)、夹片、成人集水杯、成人型单管 (0.4m/0.8m)、直接头、导管接头
	A40007	1.8m (单管 0.4m)	
	A40002	1.5m (单管 0.8m)	
	A40008	1.8m (单管 0.8m)	
平滑管	A40004	1.5m (单管 0.4m)	成人型平滑呼吸管路1.5m/1.8m(含接头)、测压管(1.5m/1.8m)、夹片、成人集水杯、成人型单管 (0.4m/0.8m)、直接头、导管接头
	A40010	1.8m (单管 0.4m)	
	A40005	1.5m (单管 0.8m)	
	A40011	1.8m (单管 0.8m)	

▲ ① 禁忌内容或注意事项详见说明书; ② 更多规格型号请联系厂家。

一次性使用呼吸管路

适用范围

用于呼吸机与面罩或鼻氧管等器械之间的气路连接。

产品特点

优质管材
减缓管路老化
优秀防腐性能



螺纹加强管
更高强度、更好抗折扁性能
避免管路扭结导致气路封闭

管路内壁平滑
更小气阻
高流量氧气治疗
保证呼吸顺畅

二次注塑软接头
接头柔软结构牢固
多次插拔不易损坏
采用22mm标准圆锥接头
兼容大多数CPAP设备

规格型号

	规格描述
ST21501	成人缠绕管1.5米、接头
ST21801	成人缠绕管1.8米、接头
ST11501	儿童缠绕管1.5米、接头
ST11801	儿童缠绕管1.8米、接头

▲ ① 禁忌内容或注意事项详见说明书; ② 更多规格型号请联系厂家。

细菌过滤器与一次性使用呼吸过滤器

适用范围

产品用于重症及麻醉病人呼吸时的气体进行热湿交换和/或过滤0.5μm以上的微粒。



Nelson Labs
A Sotera Health company



经过尼尔森实验室认证,
细菌及病毒过滤率可达到99.99%

细菌过滤器

型号	G3	I1	K1
类型	BV	BV	BV
鲁尔口	√	√	√
过滤	>99.99%	>99.99%	>99.99%
气流阻力(30L/min) (kpa)	0.11	0.05	0.06
气流阻力(60L/min) (kpa)		0.11	0.16
可压缩容积(死腔量) (ml)	48.6	29	28
重量(g)	25.1	24.5	27
最小潮量(ml)	200	200	100
尺寸 (mm)	φ65*67	φ71*60	φ65*62

一次性使用呼吸过滤器

型号	A1(3000)	F1(3019)	F2(3134)	F3(3136)	J1	J2	B2(3006)	F4(3152)	F5(3055)
类型	成人	成人	成人	成人	成人	成人	儿童	成人/儿童	儿童
鲁尔口	√	√	√	√	√	√	√	√	√
过滤	>99.99%	>99.99%	>99.99%	>99.99%	>99.99%	>99.99%	>99.99%	>99.99%	>99.99%
气流阻力 (30L/min)(kPa)	0.09	0.09	0.09	0.08	0.07	0.08	0.2	0.18	0.19
气流阻力 (60L/min)(kPa)	0.2	0.19	0.2	0.2	0.17	0.2	0.4	0.36	0.5
可压缩容积 (死腔量)(ml)	19	17.4	45	19.9	50	40	11	24	4.1
重量 (g)	30.6	32.8	32.6	30.3	43	37	21	21.2	14.1
最小潮量 (ml)	200 (100)	200 (100)	200	200 (100)	150	100	150 (50)	100	75 (50)
水份损失 (250ml)	1h:8.9mg/L 24h:7.8mg/L	1h:8.9mg/L 24h:7.8mg/L	1h:9.3mg/L 24h:8mg/L	1h:11.9mg/L 24h:10.0mg/L	1h:8.8mg/L 24h:8.5mg/L	1h:13.6mg/L 24h:12.8mg/L	1h:10.6mg/L 24h:8.6mg/L	1h:11.3mg/L 24h:10.5mg/L	1h:14.6mg/L 24h:14.1mg/L
水份损失 (500ml)	1h:11.3mg/L 24h:9.1mg/L	1h:10.0mg/L 24h:9.2mg/L	1h:12.6mg/L 24h:11.1mg/L	1h:12.9mg/L 24h:11.2mg/L	1h:10mg/L 24h:9.6mg/L	1h:15.3mg/L 24h:14.8mg/L	1h:10.6mg/L 24h:11.1mg/L	1h:13.3mg/L 24h:12.6mg/L	1h:19.1mg/L 24h:18.1mg/L
尺寸 (mm)	φ62*74	φ68*80	φ67.5*65.5	φ68*68	φ63*77	φ55*74	φ58*41*76	φ53*66	φ42*50

▲ ① 禁忌内容或注意事项详见说明书; ② 更多规格型号请联系厂家。

一次性使用加热呼吸管路

适用范围

主要用于呼吸机、麻醉机与面罩或者气管插管等器械之间的气路连接，具有加热呼吸管路内气体功能，可防止冷凝水的产生。

产品特点

成人、儿童、婴儿款可选



内壁平滑

- 不滞留冷凝水
- 防止倒灌

规格型号

规格描述	
DH21018	成人型加热进气管1.8m(含接头)、成人型加热回气管1.8m(含接头)、成人单管0.7m(含接头)、120°弯头、闷盖、成人湿化罐，选配件为：直接头、挂钩、夹片、90°弯头。
DH01208	新生儿型加热进气管1.8m(含接头、含新生儿延长管)、新生儿型加热回气管1.8m(含接头、含新生儿延长管)、新生儿单管0.5m(含接头)、120°弯头、闷盖、儿童湿化罐，选配件为：直接头、直接头(新生儿)、测压管(含接头)。
SH21008	成人型加热进气管1.8m(含接头)、成人型普通呼吸管路1.8m(含接头、集水杯)、成人单管0.5m(含接头)、120°弯头、闷盖、成人湿化罐，选配件为：直接头、挂钩、夹片、90°弯头。
SH01108	新生儿型加热进气管1.8m(含接头、含新生儿延长管)、新生儿型普通呼吸管路1.8m(含接头、集水杯)、新生儿单管0.5m(含接头)、120°弯头、闷盖、儿童湿化罐，选配件为：直接头、直接头(新生儿)、测压管(含接头)。

▲ ① 禁忌内容或注意事项详见说明书；② 更多规格型号请联系厂家。

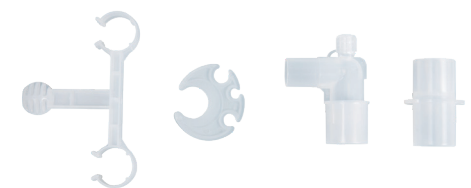

配件介绍：

管夹固定在患者附近提供管组织，尽量减少探头的移动，避免断开的风险。

螺纹加强管

- 灵活且稳定
- 减少变形导致的气路封闭

嵌入式外置缠绕加热丝

- 加热更均匀、更稳定
- 不易产生冷凝水
- 气流阻力更低
- 减少病人呼吸的负担

其他

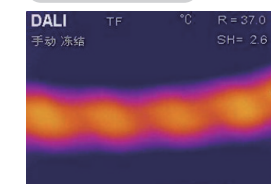

HUAKUN 华坤

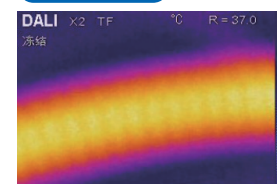

防护帽

- 防止颗粒污染

一次性使用湿化罐

适用范围

与湿化器、呼吸管路配套使用，将干冷气体进行加温湿化，为患者提供合适的呼吸气体。

产品特点

自动注水设计

- 精密塑料工艺
- 稳定可靠



更合理的输液管收纳盖设计

- 更大弯折弧度
- 避免输液管弯折

浮阀机构

- 保持水位处于最佳状态
- 使用更安全

快速加热

- 采用全金属材质加热面
- 减少加热时间

- #### 360°可观察液位浮标
- 更容易从不同角度观察水位

规格型号

	最大水位线容量(ML)	类型	功能
S100450	150	自动注水型	带液位浮标
S100451	150	自动注水型	不带液位浮标
S100300	120	自动注水型	带液位浮标
S100301	120	自动注水型	不带液位浮标

▲ ① 禁忌内容或注意事项详见说明书；② 规格、设计及附件如有变更，请以产品注册信息为准。

一次性肺功能仪用过滤嘴

适用范围

与肺功能仪连接，用于过滤患者吹气时的唾液，避免交叉感染，非无菌供应。

产品特点

- 超声融合加工工艺
密封性更好、不易泄露
- 医用级塑料外壳
外观精致、质量先进
- 微粒滤除率高
可达90%以上
- 死腔小、呼吸阻力低
确保不影响肺功能测试性
- 独立包装、型号齐全
适配市面上大部分肺功能仪



规格型号

	机器端外径(D) mm	机器端内径(d) mm	备注说明
H1-01	31.3±0.5	28.0±0.5	H1结构
H1-02	32.8±0.5	29.5±0.5	H1结构
H1-03	33.2±0.5	30.0±0.5	H1结构
H1-04	33.8±0.5	30.5±0.5	H1结构
H1-05	30.0±0.5	26.7±0.5	H1结构
H1-06	30.5±0.5	27.2±0.5	H1结构
H1-07	33.5±0.5	30.5±0.5	H1结构
H1-08	48.1±0.5	45.5±0.5	H1结构
H2-01	33.3±0.5	28.0±0.5	H2结构
H2-02	32.8±0.5	29.5±0.5	H2结构
H2-03	33.3±0.5	30.0±0.5	H2结构
H2-04	33.8±0.5	30.5±0.5	H2结构
H2-05	30.0±0.5	26.7±0.5	H2结构
H2-06	30.5±0.5	27.2±0.5	H2结构

▲ ① 禁忌内容或注意事项详见说明书；② 规格、设计及附件如有变更，请以产品注册信息为准。

气道管理

- 麻醉视频喉镜、一次性使用喉镜片
- 一次性使用麻醉咽喉镜
- 一次性使用口咽通气道
- 一次性使用气管插管
- 一次性使用喉罩
- 一次性使用气管插管固定器

麻醉视频喉镜、一次性使用喉镜片

适用范围

麻醉视频喉镜

用于挑起患者会厌部暴露声门，指引医护人员准确进行麻醉插管。

一次性使用喉镜片

产品与本公司麻醉视频喉镜主机配合使用。用于挑起患者会厌部暴露声门，指引医护人员准确进行麻醉插管。

产品特点

可翻转3.0英寸大屏

100万像素 图像更清晰

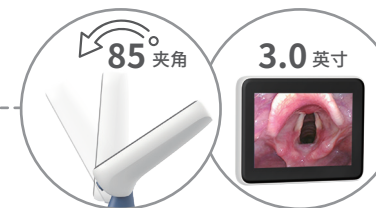

人体工学手柄

重量轻 易抓握

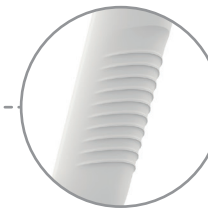

双防雾高透喉镜片

超薄设计 安全插管

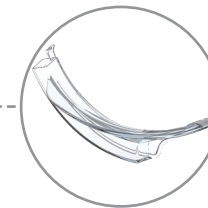

高清LED摄像头

65°大视角
扩展观察视野

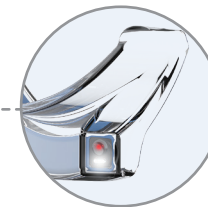

规格型号

主机型号	喉镜片规格型号	适用人群
XY-204-A1	XY-204-A-138	成人(大)
	XY-204-A-126	成人(中)
	XY-204-A-114	成人(小)
XY-204-B1	XY-204-B-087	儿童

整机套件:

主机1个 + 适配器1个 + 磁吸式充电线1个 + 大中小喉镜片各1个

喉镜片: 50片/中盒; 2中盒/箱

▲ ① 禁忌内容或注意事项详见说明书;

② 规格、设计及附件如有变更, 请以产品注册信息为准。

一次性使用麻醉咽喉镜

- LED和光纤
- 型号齐全，选配手柄
- 单人单次使用
- 采用高强度材料注塑而成，抗拉伸强度高，符合临床要求



LED型		
产品详情		产品编码
LED	弯形 95mm	HJZA95
LED	弯形 120mm	HJZA120
LED	弯形 140mm	HJZA140
LED	弯形 160mm	HJZA160
LED	直形 75mm	HJZB75
LED	直形 100mm	HJZB100
LED	直形 130mm	HJZB130
LED 手柄		HJZ01

光纤型		
产品详情		产品编码
光纤	弯形 95mm	HJGA95
光纤	弯形 120mm	HJGA120
光纤	弯形 140mm	HJGA140
光纤	弯形 160mm	HJGA160
光纤	直形 75mm	HJGB75
光纤	直形 100mm	HJGB100
光纤	直形 130mm	HJGB130

一次性使用口咽通气道

适用范围

用于为因舌后坠引起气道阻塞的患者建立口咽通气道。

产品特点

- 一体式设计
无需组装 即可使用
- 咬合部位内嵌支撑
更高强度结构 防止产生形变
- 人体工学通气道
弯曲弧度符合人体结构
保证气道顺畅
- 整体不含乳胶
乳胶过敏患者可放心使用
- 医用级塑料外壳
表面光滑无毛刺
- 颜色区分
准确识别 方便取用



规格型号

公称长度	颜色	公称长度	颜色
4cm		9cm	
5cm		10cm	
6cm		11cm	
7cm		12cm	
8cm			

▲ ① 禁忌内容或注意事项详见说明书；② 规格、设计及附件如有变更，请以产品注册信息为准。

一次性使用气管插管

适用范围

本产品供临床麻醉或急救时建立人工气道用。

产品特点

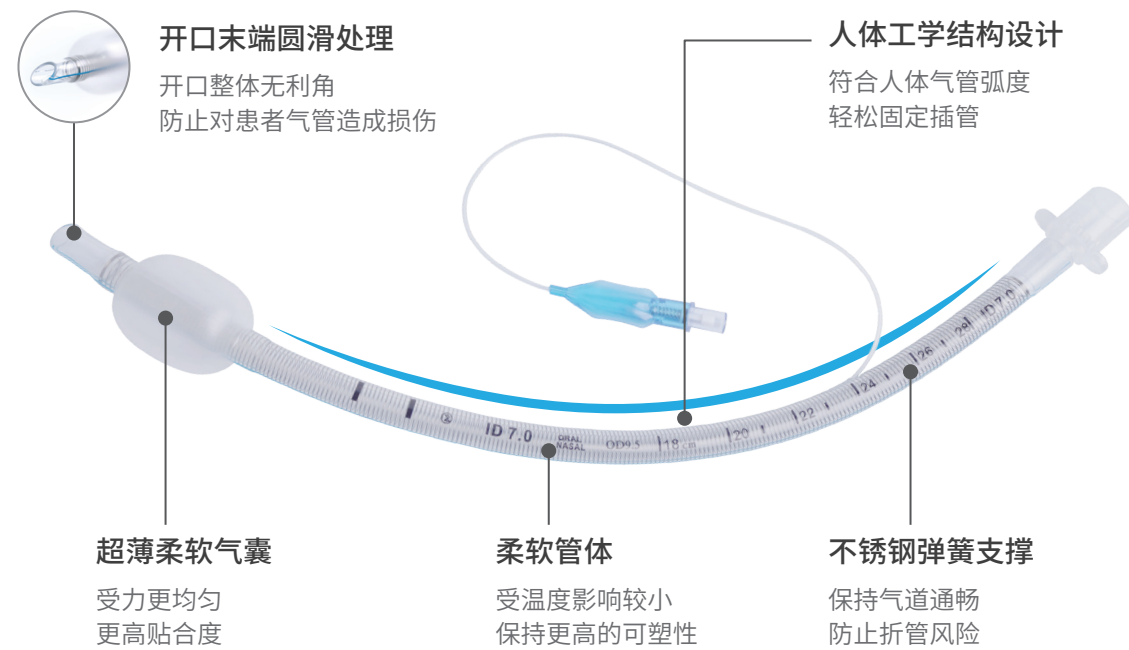

规格型号

	规格	导丝规格
硅胶加强型-橄榄囊	6.5#	/
	7.0#	/
	7.5#	/
PVC普通型-圆柱囊	7.5#	/
PVC普通型-无囊	2.5#	/
PVC普通型-橄榄囊	7.0#	/
PVC加强型-橄榄囊	6.5#	12Fr
	7.0#	12Fr
	7.5#	12Fr

▲ ① 禁忌内容或注意事项详见说明书; ② 更多规格型号请联系厂家。

一次性使用喉罩

- PVC和硅胶均可提供, 气管插管置换, 双安全, 防误吸。

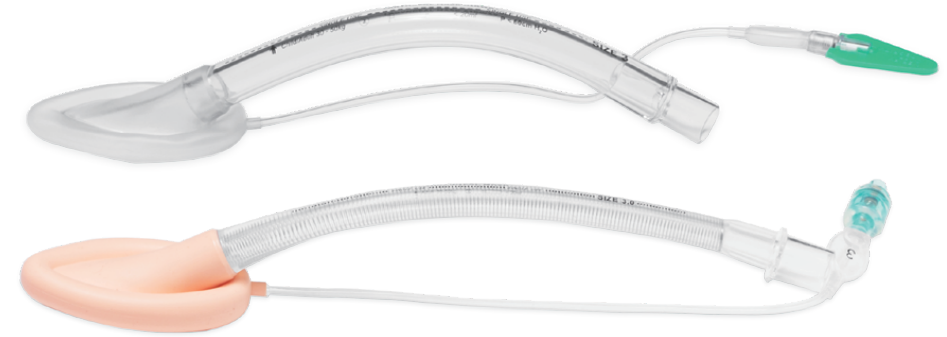

硅胶喉罩

规格	单腔普通A型	单腔加强A型
ID 1.0mm	5331010	5341010
ID 1.5mm	5331015	5341015
ID 2.0mm	5331020	5341020
ID 2.5mm	5331025	5341025
ID 3.0mm	5331030	5341030
ID 4.0mm	5331040	5341040
ID 5.0mm	5331050	5341050
ID 6.0mm	5331060	5341060

PVC喉罩

规格	单腔普通A型	单腔加强A型
ID 1.0mm	5311010	5321010
ID 1.5mm	5311015	5321015
ID 2.0mm	5311020	5321020
ID 2.5mm	5311025	5321025
ID 3.0mm	5311030	5321030
ID 4.0mm	5311040	5321040
ID 5.0mm	5311050	5321050
ID 6.0mm	5311060	5321060

▲ ① 禁忌内容或注意事项详见说明书; ② 更多规格型号请联系厂家。

一次性使用气管插管固定器

- 临床固定气管插管, 避免管体移位和从气管内脱出。

规格	产品编码
4.0mm	5100040





呼吸治疗 与其他

- 一次性使用医用雾化器
- 一次性使用雾化器
- 一次性使用输氧面罩
- 高压氧舱面罩
- 急救面罩
- 接头系列



一次性使用医用雾化器

适用范围

用于对液态药物进行雾化，并通过患者吸入，起到预期的治疗效果。

产品特点



雾化器调节盖及调节手柄

可根据病人调节雾化速率
使用更便捷



回流圈设计

药液残留少
减少挂壁现象



梅花连接管

抗弯折能力强
避免气路封闭风险

规格型号

产品组成	
WH01	雾化器组件(雾化器杯、雾化器芯、雾化器调节盖、雾化器调节手柄、雾化器回流圈、雾化器膜片)、雾化连接管、成人雾化面罩
WH09	雾化器组件(雾化器杯、雾化器芯、雾化器调节盖、雾化器调节手柄、雾化器回流圈、雾化器膜片)、雾化连接管、伸缩管、成人气切面罩
WH19	雾化器组件(雾化器杯、雾化器芯、雾化器调节盖、雾化器调节手柄、雾化器回流圈、雾化器膜片)、雾化连接管、成人雾化面罩、咬嘴(带阀门)
WH13	雾化器组件(雾化器杯、雾化器芯、雾化器回流圈)、雾化连接管、弯接头、儿童雾化面罩
WH14	雾化器组件(雾化器杯、雾化器芯、雾化器回流圈)、雾化连接管、波纹管、儿童气切面罩
WH28	雾化器组件(雾化器杯、雾化器芯、雾化器回流圈)、雾化连接管、儿童雾化面罩、咬嘴(不带阀门,普通型)
WH03	雾化器组件(雾化器杯、雾化器芯、雾化器调节盖、雾化器调节手柄、雾化器回流圈、雾化器膜片)、雾化连接管、咬嘴(带阀门)

▲ ① 禁忌内容或注意事项详见说明书; ② 更多规格型号请联系厂家。

一次性使用雾化器

适用范围

以氧气为动力源，供雾化吸入治疗用。

产品特点

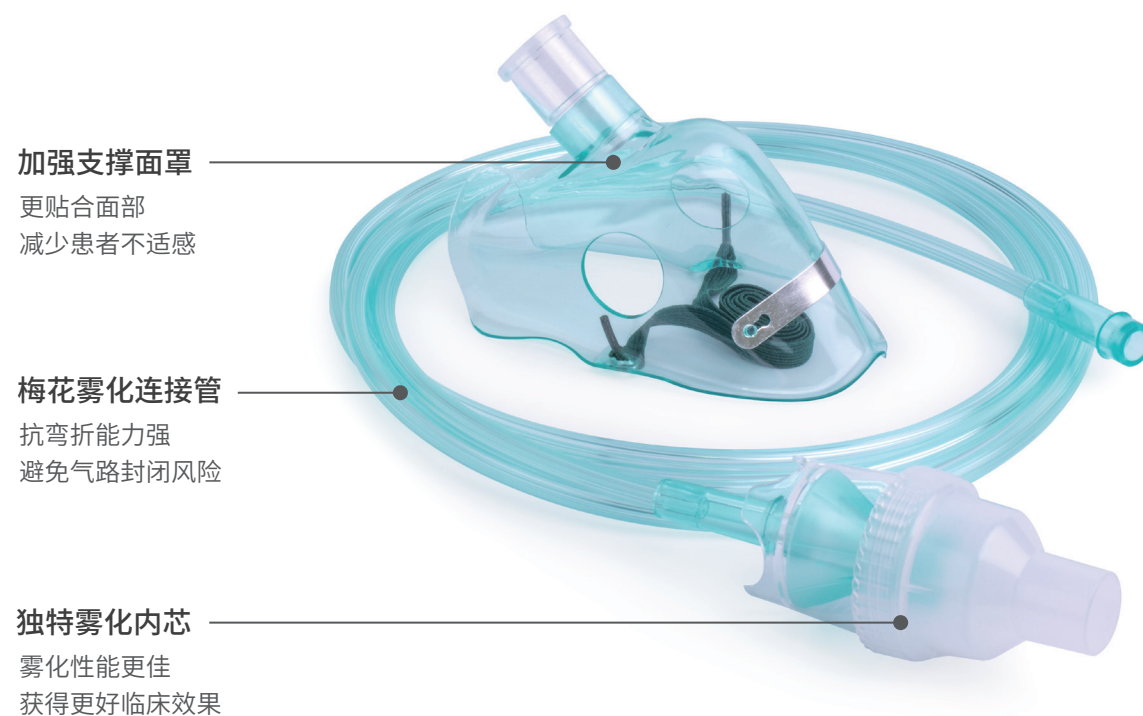

规格型号

产品组成		
A	HKW-A	咬嘴、雾化三通、雾化罐、输氧导管、成人波纹管
B	HKW-B/S	雾化面罩S、雾化罐、过渡接头、输氧管导管
	HKW-B/M	雾化面罩M、雾化罐、过渡接头、输氧管导管
	HKW-B/L	雾化面罩L、雾化罐、过渡接头、输氧管导管

▲ ① 禁忌内容或注意事项详见说明书；② 规格、设计及附件如有变更，请以产品注册信息为准。

一次性使用输氧面罩

适用范围

本产品预期用于对缺氧患者进行输氧，作为氧气进入患者体内的通道。

产品特点

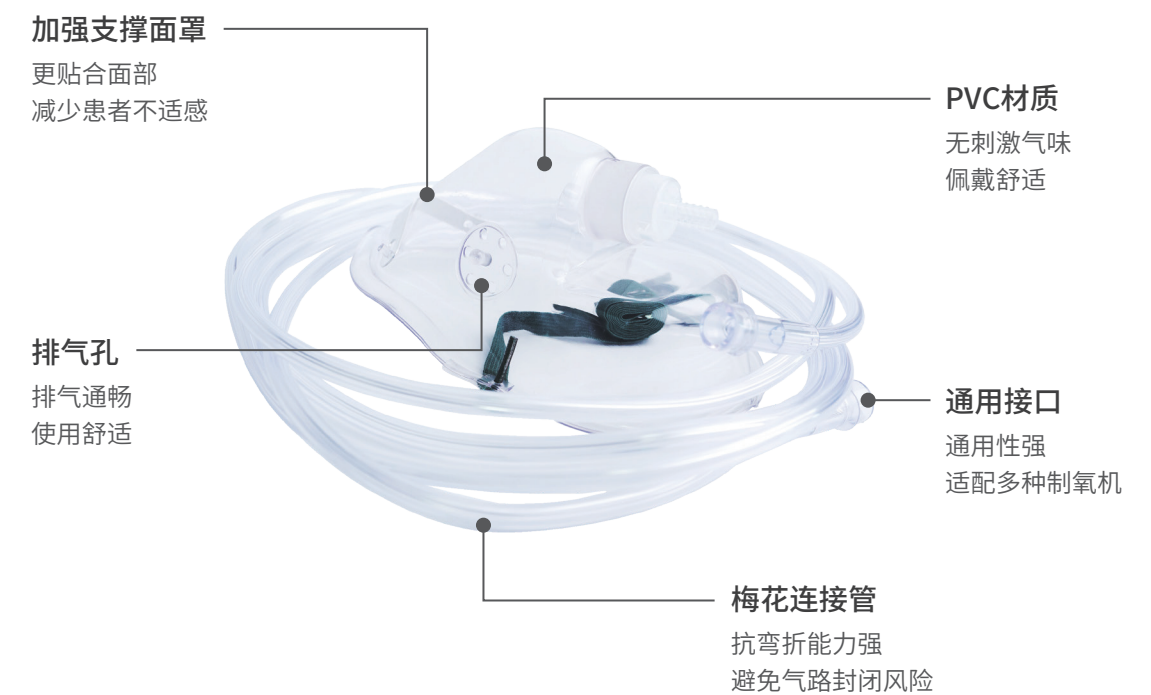

规格型号

产品组成	
YM01XL	包头带、铝卡、输氧面罩(XL)、普通面罩接口、通用接、输氧管
YM01L	包头带、铝卡、输氧面罩(L)、普通面罩接口、通用接、输氧管
YM01M	包头带、铝卡、输氧面罩(M)、普通面罩接口、通用接、输氧管
YM01S	包头带、铝卡、输氧面罩(S)、普通面罩接口、通用接、输氧管
YM02XL	包头带、铝卡、输氧面罩(XL)、氧袋面罩接口、面罩膜片、1000mL氧袋、通用接、输氧管
YM02L	包头带、铝卡、输氧面罩(L)、氧袋面罩接口、面罩膜片、1000mL氧袋、通用接、输氧管
YM02M	包头带、铝卡、输氧面罩(M)、氧袋面罩接口、面罩膜片、600mL氧袋、通用接、输氧管
YM02S	包头带、铝卡、输氧面罩(S)、氧袋面罩接口、面罩膜片、600mL氧袋、通用接、输氧管

▲ ① 禁忌内容或注意事项详见说明书；② 规格、设计及附件如有变更，请以产品注册信息为准。

高压氧舱面罩

产品详情	产品编码
高压氧舱面罩	2400002



急救面罩

硬盒色标	产品编码
□	2300002
■	2301002
■	2302002



接头系列

标准ISO接口，可根据客户要求定制



直接头

(M-外径/F-内径)

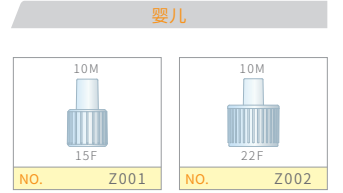
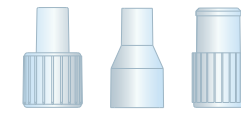

儿童

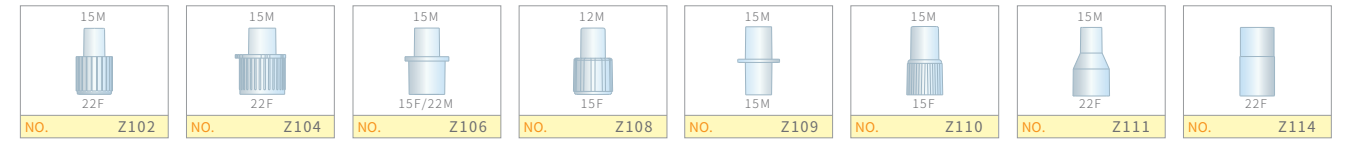

成人



三通接头

(M-外径/F-内径)

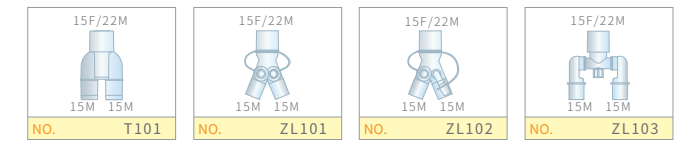

成人

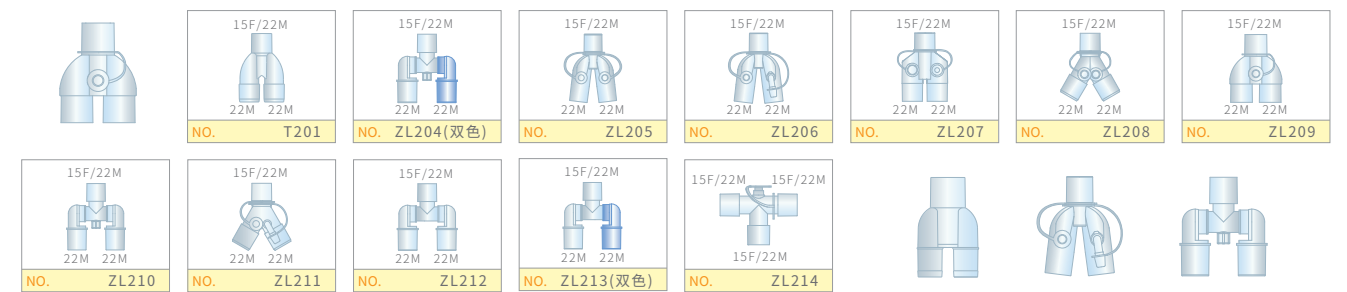

成人/儿童

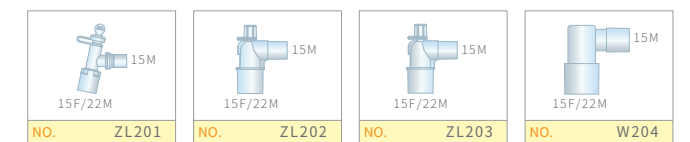

弯接头

(M-外径/F-内径)

▲ ① 禁忌内容或注意事项详见说明书；② 规格、设计及附件如有变更，请以产品注册信息为准。